

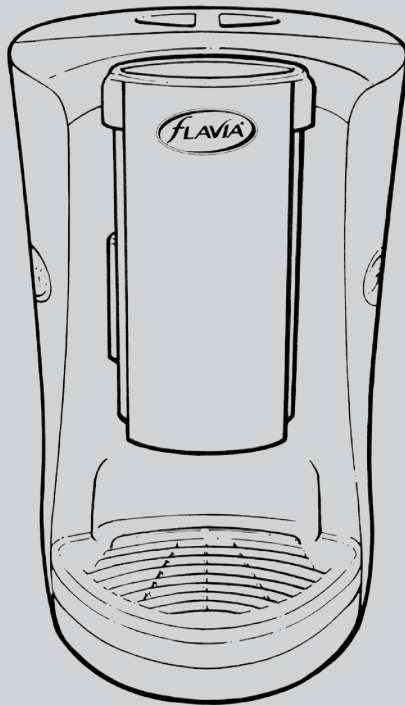

FLAVIA® Creation 150™/MC
User Guide
Manuel d'utilisation
English/Français



CONTENTS

	PAGE
Safety Precautions.....	1, 2
Installation of your Brewer	3
FLAVIA® Brewer Layout	4
Setting up your Brewer	5, 6
Getting the most from your Brewer	7
Preparing a Beverage/Drink	8
Brewing a Cappuccino/Latte	9
Daily care of your Brewer	10
Weekly care of your Brewer	11
Water Filter Replacement.....	12
Periodic Maintenance	13
Troubleshooting	14, 15

SAFETY PRECAUTIONS

GENERAL USE

We at Mars Drinks are committed to safety in all aspects of our product design, manufacture, installation and service.

These warnings are provided in the interests of safety in order to prevent harm or injury to those using the appliance or to any other persons and/or property. Please be sure to read all safety instructions carefully and ensure anyone who is involved with routine cleaning and loading also reads them. Keep for future reference.

This system has been designed and manufactured in accordance with legislation relating to safety and EMC requirements.

- ⚠ This system is for indoor use only. Never place outside, or allow to freeze. If freezing occurs, do not switch on, contact customer service.
- ⚠ An ambient temperature range of +41°F (+5°C) to +86°F (+30°C) is recommended for system location.
- 🚫 Do not install where a water jet could be used.
- ⚠ Place out of the reach of Children. Children and persons with reduced physical, sensory or mental capabilities, or persons unfamiliar with the equipment should only use it under supervision. Not observing these precautions may cause burns, electric shock or other injury.
- ⚠ Ensure the rear of the Brewer can be accessed easily to allow isolation of the electrical supply.
- 🚫 Do not use appliance for other than intended use, to prevent malfunction or injury
- 🚫 Do not place appliance or cord near gas/electric burners, risk of damage
- 🚫 Never use the appliance at altitudes above 6500ft (2000m). Risk of malfunction
- ⚠ Ensure appliance is kept on a level surface at least 3" (75mm) from edge of surface.
- 🚫 Do not drape cord over the counter top or table top where it can be pulled on by children or tripped over unintentionally causing injury.
- 🚫 Never attempt to change the specification or modify the appliance in any way. Any attempt to do so may result in fire or injury.
- ⚠ The use of accessory attachments not recommended by the appliance manufacturer may result in fire, electric shock or injury to persons.
- 🚫 Under no circumstances should you attempt to perform any servicing or repairs on this appliance. Inexperienced persons may cause Risk of injury or malfunction. Always call customer service.
- ⚠ To protect against risk of electric shock, always unplug appliance when not in use and before cleaning.
- ⚠ To unplug the appliance, switch the appliance "OFF" ("0" on the Power Switch), then remove the plug from the wall outlet.
- 🚫 Do not touch hot surfaces, allow appliance to cool before putting on or taking off parts and before cleaning. Risk of burns.
- ⚠ Only clean specified areas as instructed, to avoid damage to appliance
- 🚫 Never overfill the appliance with water as this may result in electric shock.

SAFETY PRECAUTIONS

- ⚠ Do not use appliance with sodium softened water. Softened water can affect dispensing pressure causing packs to split and risk of scalding.
- ⚠ Do not put milk, alcohol or anything other than cold, fresh water in the Water Reservoir. This may This could impair safety and will result in serious damage to the Brewer.
- ⚠ Drain the cold water tank and keep upright for transportation and storage. Do not move when full of water. Water spills cause can slip hazards.
- ⚠ Never use packs that have been stored in the refrigerator or freezer as they may split during vending.
- ⚠ Never use packs that appear damaged in any way. as they may split during vending.
- ⚠ Never use the appliance without placing a cup on the Cup Stand beneath the water outlet.
- ⚠ Ensure that the cup or mug is of adequate size for the drink you are brewing. Failure to do so may lead to overflow which could cause burns.
- ⚠ Never remove the cup during the brewing cycle as this may cause burns.
- ⚠ Never open the Pack Door during the brewing cycle as this may cause burns.
- ⚠ Never tilt, shake or turn the Brewer upside down, as this may result in spillage and/or serious damage to the machine.
- ⚠ Observe local recommendations relating to regular inspection and testing of this appliance.
- ⚠ The system is flash tested before it leaves the manufacturing premises. Repeated flash testing can damage insulation.

ELECTRICAL SUPPLY AND CORD

- ⚠ Never do anything that might cause damage to the cord or plug, (such as modify them, place hot or heavy objects on them, bend them, stretch them, or twist them). If the appliance is used when damaged, electrical short circuit or fire may result. If in need of repair please contact customer service
- ⚠ Do not immerse cord, plugs or appliance in water or other liquid, to protect against fire, electric shock and injury to persons
- ⚠ Do not operate any appliance with a damaged cord or plug or after the appliance malfunctions, or has been damaged in any manner. Contact customer service or point of purchase.
- ⚠ The appliance must be earthed. Failure to do so may result in electric shock.
- ⚠ Make sure the plug is correctly inserted in the power socket. An unsafe plug may cause electric shock or generate heat resulting in fire. Do not use a damaged plug or loose power socket.
- ⚠ Power socket must not be used in conjunction with other appliances. When used alongside other appliances, heat generated may result in fire.
- ⚠ Never plug or unplug the appliance with wet hands. This may result in electric shock.
- ⚠ Remove the plug from the AC outlet only when the Brewer is switched off (not in use). Deteriorating insulation may result in electric shock and/or fire.
- ⚠ When unplugging the Brewer, always pull by the Plug - NOT THE CORD!

INSTALLATION OF YOUR FLAVIA® BREWER

BREWER DIMENSIONS

Height - 14.4" (365mm)

Width - 9.1" (231mm)

Depth - 13.5" (344mm)

ELECTRICAL SUPPLY

It is important that you have a power supply ready so that we can install your new system quickly and efficiently.

You will need to supply a suitably rated and protected (i.e. via RCD and/or MCB) incoming supply. The Brewer must be connected to the supply via an earthed wall socket, ideally incorporating a switch.

Please refer to the rating label on the Brewer for details of the supply voltage, frequency and power rating required to operate the Brewer.

Use only one system per socket and ensure it is earthed.

Your system comes supplied with a mains lead, 69" (1.75m) in length. Only this lead should be used, no old leads should be re-used.

Do not use extension cables; plug supplied mains lead directly into socket.

Note: If you are unsure about any installation requirements, consult an electrician.

BREWER LAYOUT

EXTERIOR

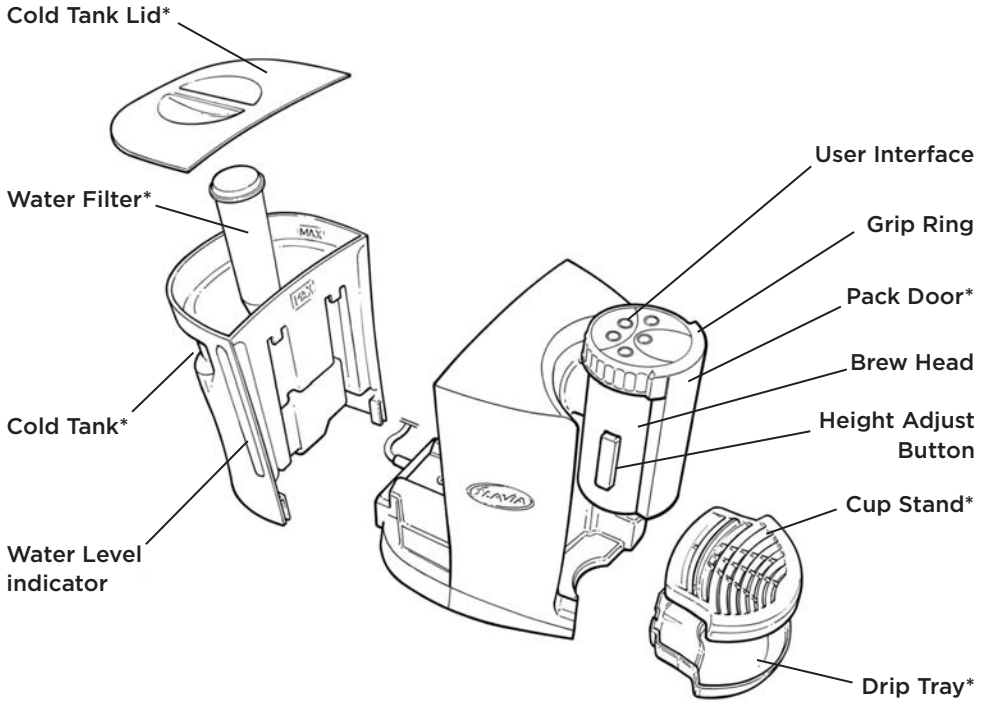

**Items available as spare parts*

USER INTERFACE

The user Interface comprises drink selection buttons and lights to indicate Brewer status

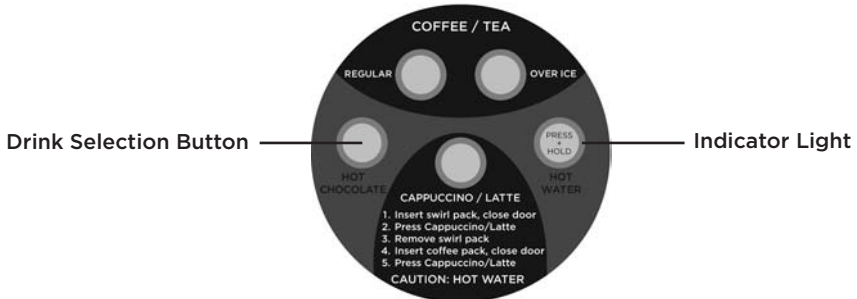

SETTING UP YOUR BREWER

INSTALLING THE WATER FILTER

Your Brewer is fitted with a Water Filter to ensure the water used in brewing your beverages is of optimal quality. To maintain the quality of beverages brewed, while protecting and extending the life of your Brewer, you will need to replace this filter periodically. The frequency of replacement depends on the number of drinks brewed.

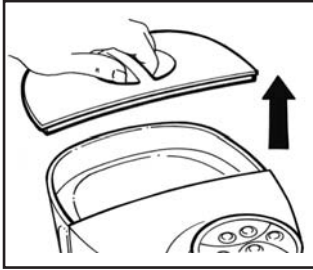

Step 1: Remove the Cold Tank Lid.

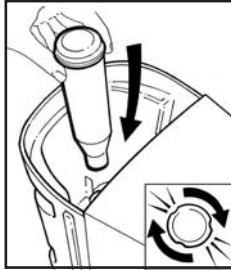

Step 2: Insert the Water Filter and rotate it clockwise to engage with the bayonet fitting. Replace Cold Tank Lid.

FOR SUBSEQUENT CHANGES OF THE WATER FILTER PLEASE REFER TO THE SECTION HEADED WATER FILTER REPLACEMENT

Note: At the top of the Water Filter cartridge there is a rotating 'date cap' which may be set to serve as a reminder of the anticipated replacement date.

FILLING WITH WATER

When the Brewer requires refilling with water, all the indicator lights will flash quickly.

The Cold Tank can be filled with a jug or detached from the Brewer and filled directly from a faucet.

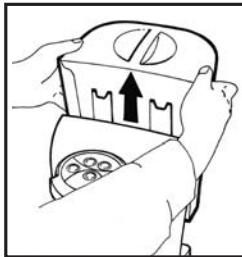
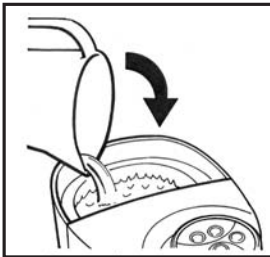

Carefully fill the reservoir with drinking water (no higher than the "MAX" level)

During operation the water level may be monitored via the water level indicators on either side of the Cold Tank

Volume of water required to fill to 'MAX' level from 'LOW' level indication.
With Filter Fitted = 108 floz (3.2L)

SETTING UP YOUR BREWER

PRIMING YOUR BREWER

Beverages cannot be brewed until the Brewer has been primed. The priming cycle fills the boiler with water and flushes the system through. After this your Brewer will be ready for use.

Step 1: Plug the Brewer into the AC outlet.

Step 2: Remove the Drip Tray from the Brewer and place a large container of at least 70 fl oz (2.0L) under the drinks dispense area. The height of the Brew Head height can be adjusted if necessary by pressing the button on the side of the Brew Head and sliding it up or down.

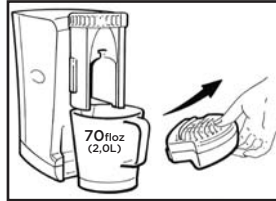

Note: Before priming your Brewer ensure that the Cold Tank has been filled to the "MAX" level.

Step 3: Press and hold down the 'HOT CHOCOLATE' and 'HOT WATER' selection buttons

Step 4: While continuing to hold down the two buttons set the switch on the back of the Brewer to the 'ON' position.

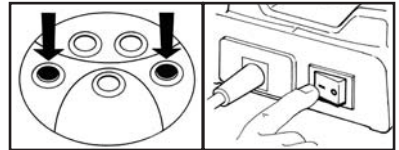

Step 5: When the indicator lights of the two buttons being held illuminate, release them and the 'HOT WATER' indicator light will illuminate.

If these steps are completed successfully the 'Hot Water' indicator light will now be on steadily. The Brewer is now ready to begin the PRIME cycle.

Step 6: Now Press the 'HOT WATER' button to begin the PRIME cycle.

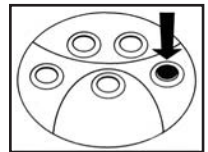

Note: Priming can be paused and resumed by pressing the 'HOT WATER' button.

The Brewer will start to pump water, and the 'Hot Water' indicator light will flash slowly. After several seconds water will be dispensed into the container. The water jet may be seen to 'splutter' for a short while at the start, this is normal.

The Brewer will automatically stop pumping after about 2 minutes after which the Prime cycle is complete. The Brewer will pump approximately 60 fl oz (1.7L) of water into the collecting container.

The system is now primed and will begin to heat the water. While the water is heating, all this indicator lights will flash slowly. When complete all the indicator lights will be on steadily.

Your Brewer is now ready to start making drinks.

Note:

The priming cycle will be paused if the machine detects that a freshpack is inserted, the Pack Door is opened or the water level is low. Ensure that the Pack Door is closed and no freshpack is present and the Cold Tank is filled with COLD water. Resume the priming cycle by pressing the 'Hot Water' button.

If brewer is switched off before the prime cycle is completed the entire process must be repeated.

If the Brewer did not enter priming mode successfully, the 'HOT CHOCOLATE' and 'HOT WATER' indicator lights will flash quickly in unison.

If this happens, switch off the Brewer and repeat steps 3-5 until the 'HOT WATER' indicator light is on steadily.

The Brewer will not enter priming mode if the Pack Door is open or a freshpack has been inserted.

GETTING THE MOST FROM YOUR BREWER

PURE WATER FOR THE FINEST TASTING BEVERAGES EVERY TIME

For a great-tasting hot beverage in every cup, replace the FLAVIA® filter every six months. FLAVIA® filter cartridges will help protect your FLAVIA® CREATION™ Brewer and extend its life. The organic ion exchangers and activated charcoal within the filter reduce heavy metals and other contaminants, as well as substances such as chlorine, which could impair the flavor and aroma of your hot beverage. The filter goes straight in the reservoir and does not require any additional accessories to install. It also does not take up any extra worktop space.

Please refer to 'WATER FILTER REPLACEMENT' section of this guide for information on how to replace or obtain a new Water Filter.

PACKS

If unopened, your packs will remain fresh and continue to make excellent drinks right up to the best before date shown on the back of the pack.

- Packs should be stored in a cool dry place.
- Packs should not be stored in a refrigerator or freezer.

SELECTING YOUR CUP

To avoid spillage or burns, please ensure that you always use the correct size cup or mug. This should give a minimal distance from the rim of the cup to the underside of the filter-pack when inserted. To minimise vending mess please avoid rounded bottom cups.

1. The use of FLAVIA® paper cups is recommended. Alternative cups may be used providing they are of similar proportions to ref. H and weigh a minimum of 5g.
2. Use of cups that do not meet the recommended criteria may result in overflow or mess creation.
3. For further advice on cups and mugs suitable for use with your Brewer please contact customer service or your local FLAVIA® supplier.

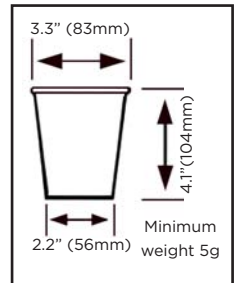

(Ref. H)

CAUTION: Please be aware that the minimum cup size for use your Brewer to avoid overflow is 11floz (325ml).

BREW HEAD ADJUSTMENT AND TRAVEL MUG FACILITY

You can easily adapt your Brewer to accommodate your favourite mug or cup by simply adjusting the height of the Brew Head. The Drip Tray can also be removed to accommodate your travel mug.

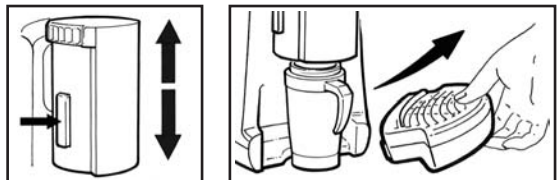

Note: Position the Brew Head close to the top of your cup or mug to minimize the splash from the Brewer.

PREPARING A BEVERAGE/DRINK

BREWING BEVERAGES

1. Open the Pack Door by turning the Grip Ring anti-clockwise and insert your chosen freshpack.



Note: Always use Grip Ring to operate Pack Door

2. Close Pack Door by turning the Grip Ring clockwise. Please note that some resistance may be felt as the Pack Door is closed. This is normal; this step is "piercing" the pack seal.



3. Place a cup centrally on the Cup Stand and push back until it touches the backstop.



4. Press the drink selection button of your chosen freshpack.

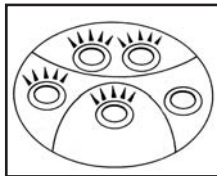

5. When brewing is complete, the indicator lights will flash in an arrow pattern to indicate that the used freshpack should be removed.

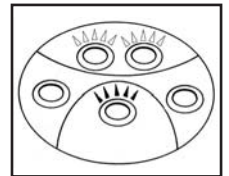

6. Turn the Grip Ring anti-clockwise to open the Pack Door and remove the used freshpack for disposal.

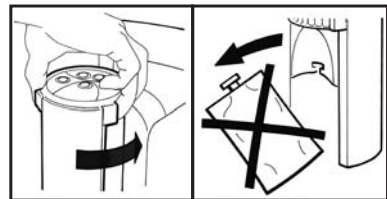

Take care when removing the pack immediately after the brewing process as it will be HOT.

After each vend, the boiler will heat water up the optimum temperature for the next drink to be brewed. During this time the all the Indicator lights will flash slowly. There may be a short delay before the next beverage can be brewed. When the Brewer is ready all the indicator lights will be on steadily.

CAUTION:

- ⚠ Do not open the Pack Door, attempt to remove the pack or press drink selection buttons before brewing is complete, this will interrupt the brewing process.
- ⚠ Pressing the drink selection button during brewing will interrupt the brewing process. The Brewer will NOT complete an interrupted brew.
- ⚠ Take care when removing the freshpack after an interrupted brew as it will be HOT, and may drip HOT water.
- ⚠ Do not remove the Cold Tank from the product during brewing as this will reduce the volume of the drink and subsequent drinks brewed.

BREWING A CAPPUCCINO/LATTE

Cappuccino and Latte drinks are made using two packs, firstly a Cappuccino/Latte Swirl pack followed by the coffee of your choice. **It is important that the packs are placed in the correct order. Please see the packs for further information.**

1. Open the Pack Door by turning the Grip Ring anti-clockwise and insert a Cappuccino/Latte Swirl pack.



2. Close Pack Door by turning the Grip Ring clockwise.



3. Place a cup centrally on the Cup Stand and push back until it touches the backstop.



4. Press the Cappuccino/Latte drink selection button.

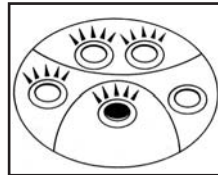

Note:
Always use Grip Ring to operate Pack Door.

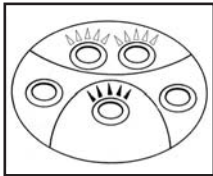

5. After brewing the Cappuccino/Latte swirl pack the indicator lights will flash in an arrow pattern.

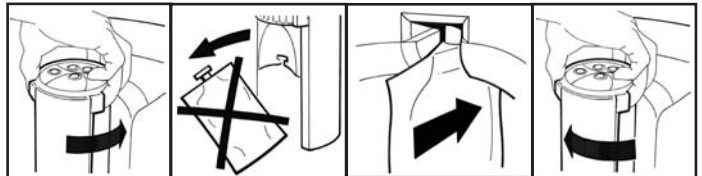

6. Open the Pack Door by turning the Grip Ring anti-clockwise and remove the Cappuccino/Latte swirl pack. Insert a coffee freshpack and close the Pack Door by turning the Grip Ring clockwise. Please note that some resistance may be felt as the Pack Door is closed. This is normal; this step is "piercing" the pack seal.

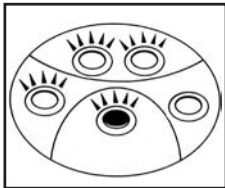

CAUTION:

Take care when removing pack immediately after brewing as it will be HOT.

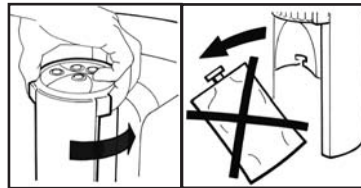

7. Press the Cappuccino/Latte swirl drink selection button and your drink will now be freshly filtered and brewed into your cup.

8. When brewing is complete, Turn the Grip Ring anti-clockwise to open the Pack Door and remove the used freshpack for disposal.

HOT WATER FACILITY

With no freshpack in place, press and hold the 'HOT WATER' button. Hot water will begin to flow whilst the button is pressed. Release the button to stop the water flow. The hot water dispense will automatically stop after a maximum vend volume has been reached if the button is not released.

DAILY CARE OF YOUR BREWER

REFILLING WITH WATER

When the Brewer requires refilling with water, all the indicator lights will flash quickly.

The Cold Tank can be filled with a jug or detached from the Brewer and filled directly from a faucet.

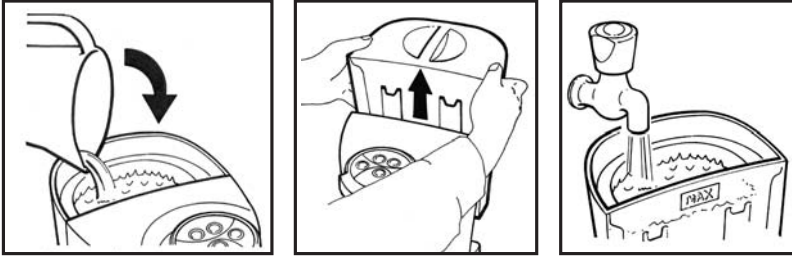

Carefully fill the reservoir with drinking water (no higher than the "MAX" level)

During operation the water level may be monitored via the water level indicators on either side of the Cold Tank.

Volume of water required to fill to 'MAX' level from 'LOW' level indication.
With Filter Fitted = 108 fl oz (3,2L)

EMPTYING THE DRIP TRAY

Your Brewer does not tell you when the Drip Tray is full, so make sure that you check it regularly. The Drip Tray and Cup Stand are dishwasher safe.

Step 1: Lift out the Drip Tray and drain liquid contents.

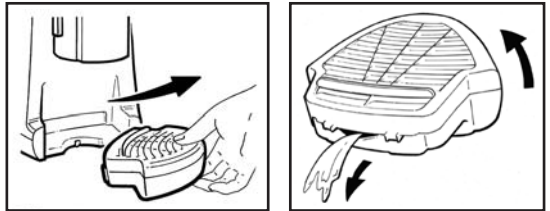

Step 2: Separate the Drip Tray and Cup Stand and clean them in warm soapy water. Wipe the surrounding area of the Brewer clean with a clean damp cloth.

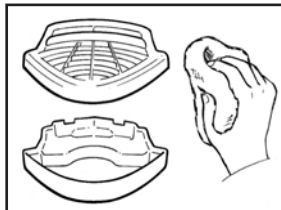

Step 3: Reassemble and replace Drip Tray.

WEEKLY CARE OF YOUR BREWER

GENERAL CLEANING

Wipe the outside of the Brewer with a clean damp cloth.

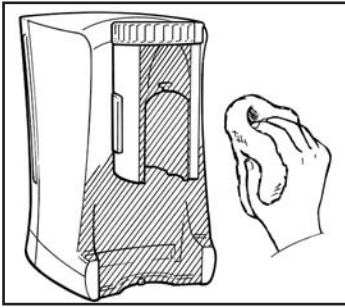

- ⊘ Do not wash with excessive amounts of water, it could get into the Brewer causing a malfunction.
- ⊘ Do not use strong detergents.
- ⊘ Do not apply any products that contain benzene, they may damage the surface of your Brewer.
- ⊘ Do not clean with brushes or scouring agents as this may damage the surface of your Brewer.
- ⊘ Do not use cleaning agents as they may leave a residue on the Brewer.
- ⚠ Take care not to get soapy water into the water tank, as this will affect drink taste.

PACK DOOR REMOVAL

To maintain cleanliness of the brew chamber the Pack Door can be removed. The Pack Door should only be fitted and removed in open position.

The Pack Door is dishwasher safe.

CAUTION: Do not attempt to operate the Brewer without the Pack Door Fitted.



Step 1: Open the Pack Door by turning the Grip Ring anti-clockwise.

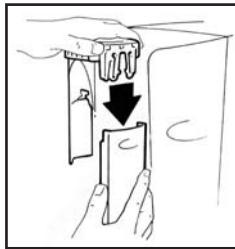

Step 2: Pull the Pack Door straight down to remove it from the Brew Head.

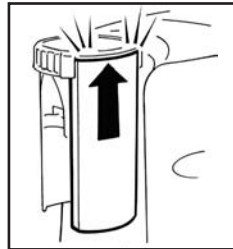

Step 3: To re-fit the Pack Door, push the door straight up until a click is felt.

WATER FILTER REPLACEMENT

The recommended replacement frequency is approximately 1600 beverages or six months, whichever comes first. Please contact Customer Service for details on how to order replacement FLAVIA® Filters.

Step 1: Remove the Cold Tank Lid to access the Water Filter. Remove the used filter by turning it counter-clockwise.

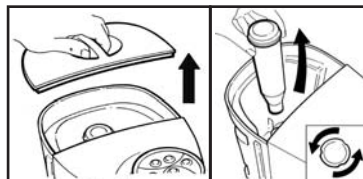

Step 2: Insert the replacement filter and rotate clockwise to engage with the bayonet fitting inside the cold water reservoir. Replace the Cold Tank Lid.

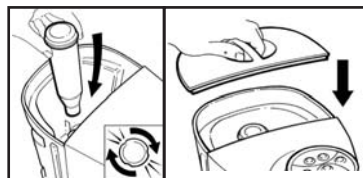

Step 3: The new filter will need to be 'Flushed'. Remove the Drip Tray from the Brewer and place a large container in the dispense area. Adjust Brew Head height if necessary by pressing the button on the side of the Brew Head and sliding it up or down.

Step 4: Ensure that the Brewer is filled with water up to the "MAX" level, to ensure that there is enough water in the Brewer to complete the 'Flush' cycle.

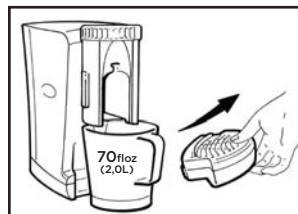

Step 5: Turn the Brewer off then press and hold the 'HOT CHOCOLATE' and 'HOT WATER' buttons.

Turn the Brewer back on whilst continuing to hold the two buttons as the Brewer powers up.

When the indicator lights of the buttons being held down illuminate, release them and the 'Hot Water' indicator light will illuminate.

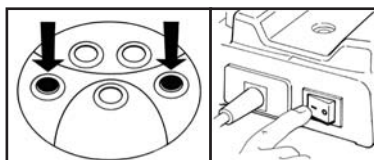

Step 6: Now Press the 'Hot Water' button to begin the FLUSH cycle. The Brewer will start to pump water, and after several seconds water will be dispensed into the container. The water jet may be seen to 'splutter' for a short while at the start, this is normal.

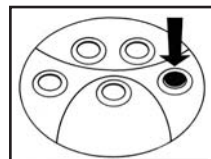

Note: The flush cycle can be paused and resumed by pressing the 'HOT WATER' button.

The Brewer will automatically stop pumping after about 2 minutes after which the Flush cycle is complete. The Brewer will pump approximately 60 fl oz (1.7L) of water into the collecting container.

The system is now flushed and will begin to heat the water. All the indicator lights will flash slowly while the water heats. When complete all the indicator lights will be on steadily. Your Brewer is now ready to continue making drinks.

PERIODIC MAINTENANCE

DESCALING YOUR BREWER

Regular de-scaling will prolong the life of your Brewer and will ensure optimal brewing performance for the life of your Brewer. It is recommended that the Brewer be de-scaled at least once every six weeks.

Step 1: Remove the Water Filter from the Cold Tank.

Step 2: Fill the Cold Tank up to the “MAX” indication line with white wine vinegar or descaler diluted in water according to the descaler manufacturer’s guidelines.

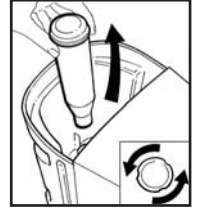

Step 3: Remove the Drip Tray from the Brewer and place a large container in the dispense area.

Step 4: Turn on the Brewer and wait until the drink indicator lights are lit steadily.

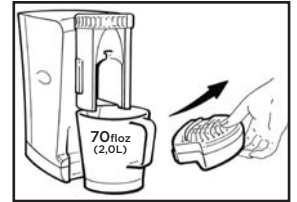

Step 5: Open the Pack Door and insert a USED hot chocolate or swirl pack into the Brew Head and close the Pack Door.

DO NOT USE a COFFEE or TEA pack.

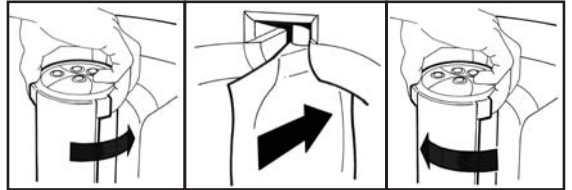

Step 6: Press the ‘REGULAR’ button and allow the machine to complete a brew cycle.

Step 7: Open the Pack Door and remove the pack.

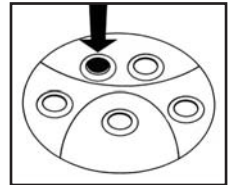

CAUTION: Take care when removing the pack immediately after the brewing process as it will be HOT.

Repeat steps 5-7 until the water reservoir is empty. If further descaling is required, refill the Cold Tank with a NEW mixture of descaler or white wine vinegar and repeat steps 5-7 until Cold Tank is empty.

After descaling your Brewer we recommend flushing your Brewer with fresh water using the ‘Flush’ cycle described in the section ‘WATER FILTER REPLACEMENT’, three times.

After flushing your Brewer with water, replace the Water Filter and Drip Tray.

STORAGE

If the Brewer has been used and therefore primed, it should only be used or stored in a frost free environment to prevent it from becoming damaged.

Before storing the Brewer you should remove and empty the Cold tank. After a period of storage or if the system is left unused for a period greater than one week we recommend that you rinse the Cold Tank thoroughly and perform a ‘FLUSH’ cycle with fresh clean water to cleanse the Brewer.

TROUBLE SHOOTING

The sophisticated design of your FLAVIA® Brewer makes it unlikely that your Brewer will develop a fault. However, if you are having trouble using your Brewer please refer to the table below for advice on how to resolve problems for yourself. If your problem is not listed below please contact customer service.

PROBLEM	SOLUTION
The Brewer does not operate.	<p>Check that the Plug is correctly inserted in to the socket.</p> <p>Check that the Power Switch is in the ON position.</p>
The 5 Indicator Lights flash quickly.	<p>Check that the Cold Tank is correctly fitted to the machine and/or filled to the "MAX" indication line.</p>
The 'HOT CHOCOLATE' and 'HOT WATER' Indicator Lights flash quickly in unison.	<p>The Brewer has not been primed. The Brewer must be primed with water before using it for the first time.</p> <p>Prime the Brewer by following the instructions on page 6.</p> <p>DO NOT switch the Brewer off during priming. If the prime cycle is not completed fully it must be re-started.</p>
The Brewer will not enter the priming mode.	<p>Ensure there is no pack inserted and that the Pack Door is fully closed.</p> <p>Follow the instructions carefully on page 6 to enter the priming mode.</p>
The 'HOT WATER' indicator light is on steadily and the machine is not making any noise.	<p>The priming or flush cycle has been paused. Press the 'HOT WATER' button to resume the priming cycle.</p>
The 5 Indicator Lights flash slowly.	<p>The Brewer is heating the water to the optimum temperature for brewing; this may take up to 90 seconds.</p>
The Brewer does not brew beverages after pressing selection button.	<p>Ensure that the pack is inserted fully and that the Pack Door is fully closed.</p>
The Brewer does not deliver hot water after pressing and holding 'HOT WATER' button.	<p>Ensure there is no pack inserted and that the Pack Door is fully closed.</p>
None of the Indicator Lights are illuminated.	<p>Check that the Plug is correctly inserted in to the socket and that the Power Switch is in the ON position.</p> <p>If the Brewer has seen no activity for 120 minutes it will enter 'Power Save' mode.</p> <p>To 'wake' the Brewer press any Selection Button or open the Pack Door.</p>
The REGULAR and OVER ICE buttons flash in an alternating pattern with the CAPPUCINNO/LATTE button.	<p>This indicates that a pack inserted into the Brewer must be removed. Remove the pack to continue using the Brewer.</p>

TROUBLE SHOOTING

<p>The Indicator Lights display a sequence other than those mentioned above.</p>	<p>Contact Customer service.</p>
<p>The Pack Door cannot be closed.</p>	<p>Check that the Pack Door is correctly fitted to the Brewer. Refer to page 11 for further information.</p> <p>Note: When closing the Pack Door after inserting a pack, you will feel some resistance. Closing the Pack Door will pierce the seal of the freshpack and is perfectly normal.</p>
<p>The pack cannot be pierced.</p>	<p>Check that the pack is correctly inserted, and that the Pack Door is correctly fitted to the Brewer.</p>
<p>The Brewer makes a “pop” sound shortly after the Selection button is pressed.</p>	<p>Occasionally a “pop” may be heard at the start of a beverage being brewed; this is normal and is confirmation of the optimal freshness of your beverage.</p>
<p>The amount of beverage dispensed is repeatedly too small/high and/or is dispensing too slowly</p>	<p>The Brewer is designed to be used with the Water Filter supplied. Ensure this is installed in the Cold Tank. Replacement Water Filters can be purchased by contacting customer service.</p> <p>The boiler and internal parts of the machine may have become blocked with scale. Refer to the section DE-SCALING YOUR BREWER on page 13 for further information.</p>
<p>Water leaks from the Brewer.</p>	<p>Ensure the Pack Door is fully closed when brewing beverages.</p> <p>Ensure the Cold Tank has not been filled beyond the “MAX” indication line.</p> <p>Ensure the Drip Tray is not overflowing.</p> <p>In all other cases, switch off and unplug the Brewer immediately and contact customer service.</p>
<p>Liquid splashes out of, or misses the cup altogether.</p>	<p>Ensure the Brew Head is as close to the top of the cup as possible during brewing.</p> <p>Ensure your cup or mug is placed in the centre of the Cup Stand.</p>

SPARE PARTS

Parts available as spares are identified on page 5 with an asterisk *. Please contact customer service to purchase spares for your Brewer. Besides the parts identified, the Brewer has no other user-serviceable parts.

CONTENTS

	PAGE
Conseils de sécurité	1, 2
Installation de votre appareil à boisson	3
Composition de l'appareil à boissons	4
Installation de l'appareil à boissons	5, 6
Comment profiter au maximum de l'appareil	7
Préparer une Boisson	8
Préparer un Cappuccino/Latte	9
Entretien quotidien	10
Entretien hebdomadaire	11
Remplacer le filtre à eau	12
Entretien périodique	13
En cas de problèmes	14, 15

CONSEILS DE SECURITE

OPERATION GENERALE

Chez Mars Drinks, nous avons la sécurité à cœur pour tous les aspects de la conception, de la fabrication, de l'installation et de la réparation de nos produits.

Ces avertissements sont fournis dans l'intérêt de la sécurité de chacun, afin d'éviter le risque de dommages matériels ou corporels aux personnes utilisant l'appareil ou n'importe quelles autres personnes et/ou propriété. Lisez toutes les instructions de sécurité soigneusement et assurez-vous que toutes personnes impliquées dans le nettoyage et l'utilisation de l'appareil les lisent également. Les conserver pour future référence.

Le système a été conçu et fabriqué conformément à la législation relative à la sécurité et aux règlements de la EMC.

- ⚠ Ce système doit être utilisé à l'intérieur seulement. Ne le placez jamais à l'extérieur. Si l'appareil a été exposé au gel, communiquez avec le service à la clientèle.
- ⚠ On recommande de placer ce système à un endroit où la température ambiante se situe entre +41°F (+5°C) et +86°F (+30°C).
- 🚫 N'installez pas cet appareil là où un jet d'eau pourrait être utilisé.
- ⚠ Placez cet appareil hors de portée des enfants. Les enfants et les personnes aux facultés réduites, qu'elles soient physiques, sensorielles ou mentales, et les personnes qui ne connaissent pas bien cet appareil ne devraient s'en servir que sous supervision. Le fait de ne pas observer ces précautions peut causer des brûlures, des chocs électriques ou d'autres blessures.
- ⚠ Assurez-vous que l'arrière de l'appareil peut être accédé facilement pour permettre l'isolement de l'alimentation électrique.
- 🚫 N'utilisez pas l'appareil pour autre chose que ce pour quoi il a été conçu. De façon à éviter une défaillance fonctionnelle ou des dommages corporels.
- 🚫 Ne placez pas l'appareil ou le cordon électrique près d'une source de chaleur (gaz ou électrique), risque de dommages matériels.
- 🚫 N'utilisez jamais l'appareil à une altitude de plus de 6500ft (2000m). Risque de défaillance fonctionnelle.
- ⚠ Assurez-vous que l'appareil est positionné sur une surface plane, situé au moins à 75 mm du rebord.
- 🚫 Ne placez pas le cordon électrique au-dessus des meubles ou des tables où il peut être atteint par des enfants ou provoquer un trébuchement involontaire et risque de dommages corporels.
- 🚫 Ne tentez jamais de changer les caractéristiques techniques de l'appareil ni de modifier les systèmes de quelque façon que ce soit. Toute tentative en ce sens peut causer un incendie ou des blessures.
- ⚠ L'usage d'accessoires non recommandés par le fabricant de l'appareil peut entraîner un incendie, un choc électrique ou des blessures.
- 🚫 Ne tentez en aucun cas d'effectuer des réparations sur ce système. Risque de blessures ou de défaillance fonctionnelle Appelez le service clientèle.
- ⚠ De façon à protéger contre les chocs électriques, toujours débrancher l'appareil lorsqu'il n'est pas utilisé et avant le nettoyage
- ⚠ Pour débrancher l'appareil, éteignez le ("O" sur l'interrupteur) puis retirez la fiche électrique de la prise de courant.
- 🚫 Ne touchez pas les surfaces chaudes, laissez l'appareil refroidir avant de replacer ou d'enlever les parties amovibles et avant le nettoyage. Risque de brûlures.
- ⚠ Ne nettoyez que les endroits spécifiquement indiqués dans les instructions d'entretiens de façon à éviter d'endommager l'appareil.
- 🚫 Ne mettez jamais trop d'eau dans l'appareil, car cela pourrait entraîner un choc électrique.

CONSEILS DE SECURITE

- ⚠ N'utilisez pas l'appareil avec de l'eau adoucie au sodium. L'eau adoucie peut affecter la pression dans le sachet et le déchirer avec risque de brûlures.
- ⚠ Ne mettez pas de lait, d'alcool ni quoi que ce soit d'autre que de l'eau froide et fraîche dans le réservoir d'eau. Cela pourrait nuire à la sécurité et endommagera sérieusement l'appareil.
- ⓘ Videz le réservoir à eau froide et gardez l'appareil en position verticale pour le transport et l'entreposage. Ne le déplacez pas quand il est rempli d'eau. L'eau renversée peut rendre les surfaces dangereusement glissantes.
- ⚠ N'utilisez jamais de sachets qui ont été entreposés au réfrigérateur ou au congélateur car ils peuvent se déchirer durant leur utilisation.
- ⚠ N'utilisez jamais de sachets qui semblent endommagés de quelque façon que ce soit. Car ils peuvent se déchirer durant leur utilisation.
- ⚠ N'utilisez jamais l'appareil sans placez un gobelet sur le porte gobelet en dessous de l'arrivée d'eau.
- ⓘ Assurez-vous que le gobelet ou la tasse a une taille adéquate pour la boisson que vous préparez. Autrement, le contenant pourrait déborder, ce qui peut causer des brûlures.
- ⚠ Ne retirez jamais le gobelet pendant le cycle de préparation, car cela pourrait causer des brûlures.
- ⚠ N'ouvrez jamais la porte du compartiment à sachets pendant le cycle de préparation, car cela pourrait causer des brûlures.
- ⚠ Ne penchez jamais et ne secouez jamais l'appareil, et ne le tournez pas à l'envers, car cela pourrait entraîner un renversement ou endommager sérieusement l'appareil, ou les deux.
- ⓘ Respectez les recommandations locales concernant l'inspection régulière et l'évaluation de cet appareil.
- ⓘ Le système est soumis à un test flash avant de quitter le lieu de fabrication. Des tests flash répétés peuvent endommager l'isolant de l'appareil.

ALIMENTATION EN ELECTRICITE ET FIL ELECTRIQUE

- ⚠ Ne faites jamais rien qui puisse endommager le fil ou la fiche électriques (comme les modifier, placer des objets chauds ou lourds dessus, les plier, les étirer ou les tordre). Si on se sert de l'appareil alors qu'il est endommagé, un court-circuit ou un incendie peut en résulter. Si l'appareil a besoin d'être réparé, veuillez contacter le responsable local du service à la clientèle.
- ⚠ N'immergez pas le cordon électrique, la prise ou l'appareil dans l'eau ou tout autre liquide, pour protéger contre le feu, les chocs électriques et les dommages corporels.
- ⚠ Ne faites fonctionner aucun appareil dont le fil ou la fiche électrique sont endommagés ou qui a connu une défaillance, ou qui a été endommagé de quelque façon que ce soit. Contactez le service clientèle ou le point de vente.
- ⓘ Cet appareil doit être mis à la terre. Ne pas le faire peut entraîner un choc électrique.
- ⓘ Assurez-vous que la fiche est correctement insérée dans la prise de courant. Une fiche mal branchée peut causer un choc électrique ou produire de la chaleur et entraîner un incendie. Ne vous servez pas d'une fiche endommagée ni d'une prise de courant où la fiche ne tient pas bien.
- ⓘ Ne branchez pas d'autres appareils sur une même prise de courant. Autrement, la chaleur produite peut causer un incendie.
- ⚠ Ne branchez et ne débranchez jamais l'appareil avec des mains mouillées. Cela pourrait occasionner un choc électrique.
- ⓘ Retirez la fiche de la prise de courant alternatif seulement quand l'appareil est éteint (quand il n'est pas en usage). Si l'isolant se détériore, cela peut entraîner un choc électrique ou un incendie, ou les deux.
- ⓘ Quand vous débranchez l'appareil, tirez toujours sur la fiche – PAS SUR LE FIL!

INSTALLATION DE L'APPAREIL A BOISSONS FLAVIA®

DIMENSIONS DE L'APPAREIL A BOISSONS

Hauteur - 14.4" (365mm) Largeur - 9.1" (231mm) Profondeur - 13.5" (344mm)

ALIMENTATION EN ELECTRICITE

Il est important que vous ayez une source de courant prête à servir afin que nous puissions installer rapidement et efficacement votre nouveau système.

Vous devez pourvoir un approvisionnement en courant électrique adéquat et sécurisé (Par exemple par l'intermédiaire d'un disjoncteur différentiel ou d'un sectionneur). L'appareil doit être relié au courant électrique par l'intermédiaire d'une prise de terre, incorporant idéalement un interrupteur.

Veuillez vous référer à l'étiquetage de l'appareil détaillant la tension d'alimentation, la fréquence et la puissance requise pour faire fonctionner l'appareil.

Ne branchez qu'un système par prise de courant et assurez-vous qu'il est mis à la terre.

Votre système est équipé d'un fil électrique d'une longueur de 69' (1.75m). Ne vous servez que de ce fil; ne réutilisez pas un fil usagé.

N'employez pas de rallonge électrique; branchez le cordon d'alimentation fourni directement dans la prise électrique murale

Note: Si vous n'êtes pas certain de bien connaître les exigences liées à l'installation, consultez un électricien.

COMPOSITION DE L'APPAREIL A BOISSONS

EXTERIEUR

Couvercle du réservoir d'eau froide*

Filtre à eau*

Réservoir d'eau froide*

Indicateur du niveau d'eau

Interface Utilisateur

Anneau-poignée

Porte*

Partie Mobile

Bouton d'ajustement de la hauteur

Porte gobelet*

Plateau d'égouttage*

*Article disponible en tant que pièce de rechange

INTERFACE UTILISATEUR

L'interface utilisateur comporte les boutons de sélection des boissons et les indicateurs lumineux indiquant l'état de l'appareil.

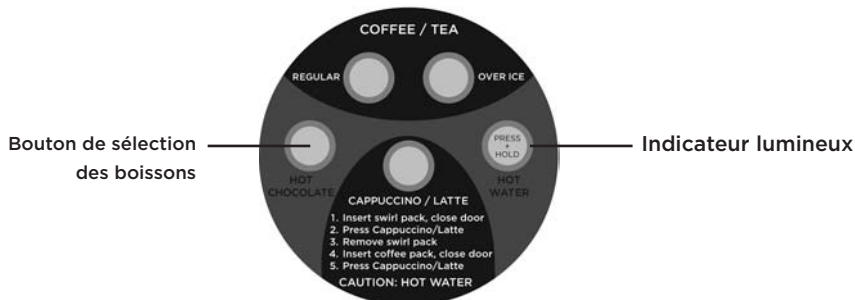

INSTALLATION DE L'APPAREIL A BOISSONS

POSE DU FILTRE A EAU

Votre appareil est fourni avec un filtre à eau afin que l'eau utilisée pour la préparation des boissons soit d'une qualité optimale. Pour maintenir la qualité des boissons préparées, tout en protégeant votre appareil et en prolongeant la vie de celui-ci, vous devrez remplacer périodiquement le filtre. La fréquence de remplacement dépend du nombre de boissons préparées.

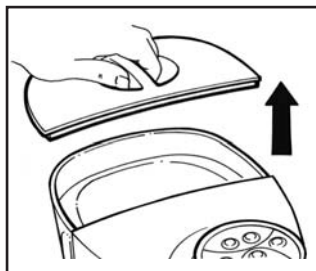

Étape 1: Retirez les couvercles du réservoir d'eau froide

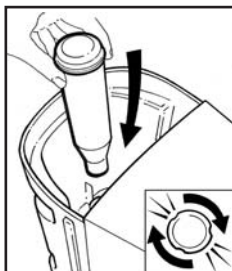

Étape 2: Insérez le nouveau filtre et tournez-le dans le sens des aiguilles d'une montre pour qu'il s'enclenche dans le verrou à baïonnette. Remettez le couvercle du réservoir d'eau froide en place.

Pour les changements de filtre suivants, veuillez vous reporter à la section intitulée: REMPLACEMENT DU FILTRE À EAU.

Note: Sur le dessus de la cartouche filtrante se trouve une «capsule de date» tournante, que l'on peut régler pour qu'elle serve de rappel concernant la date de remplacement prévue.

REMPILIR AVEC DE L'EAU

Lorsque l'appareil a besoin d'être remplis d'eau tous les indicateurs lumineux clignotent rapidement.

Le réservoir d'eau froide peut être remplis à l'aide d'un récipient ou en le détachant de l'appareil et en le plaçant directement sous une arrivée d'eau.

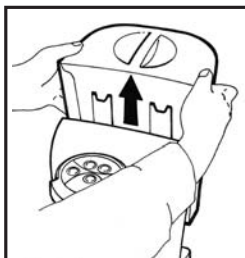
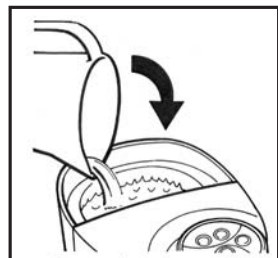

Remplissez avec attention le réservoir d'eau froide avec de l'eau potable (pas plus haut que le niveau 'MAX').

Durant l'opération, vous pouvez vérifier le niveau d'eau grâce aux indicateurs de chaque côté du réservoir d'eau froide.

Volume d'eau total requis pour un remplissage jusqu'au "MAX" en partant d'un réservoir vide
Avec filtre installé = 108 floz (3,2L)

INSTALLATION DE L'APPAREIL A BOISSONS

AMORCAGE DE L'APPAREIL

BeLa préparation de boissons est impossible tant que l'appareil n'a pas été amorcé. Le cycle d'amorçage remplit la bouilloire d'eau et rince le système. Après cela, l'appareil sera prêt à fonctionner.

Étape 1: Branchez l'appareil dans la prise de courant alternatif.

Étape 2: Enlevez le porte gobelet et le plateau d'égouttage. Placez un récipient assez large, au moins 70fl oz (2.0L) en dessous de l'arrivée d'eau. La hauteur de la partie mobile de l'appareil peut être ajustée si nécessaire en appuyant sur le bouton situé sur le côté de la partie mobile et en la faisant glisser vers le haut ou vers le bas.

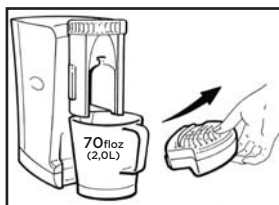

Note: Assurez vous que le réservoir d'eau froide est remplis jusqu'au 'MAX'

Étape 3: Appuyez et maintenez les boutons de sélection 'CHOCOLAT CHAUD' et 'EAU CHAUDE' en même temps.

Étape 4: Tout en appuyant sur les deux boutons, allumez l'appareil en pressant le commutateur situé à l'arrière de l'appareil.

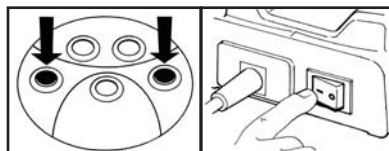

Étape 5: Lorsque les indicateurs des deux boutons maintenus s'illuminent, relâchez les boutons. L'indicateur lumineux 'EAU CHAUDE' s'illuminera.

Lorsque les étapes sont complétées avec succès, l'indicateur d'eau chaude s'allume de façon continue. L'appareil est alors prêt à commencer le cycle d'amorçage.

Étape 6: Maintenant appuyez sur le bouton 'EAU CHAUDE' pour commencer le cycle d'amorçage.

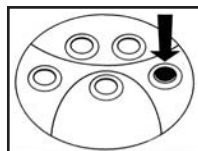

Note: On peut arrêter et redémarrer le cycle d'amorçage de l'eau en pressant le bouton 'EAU CHAUDE'.

L'appareil se mettra à pomper l'eau et l'indicateur lumineux 'EAU CHAUDE' clignotera lentement. Après plusieurs secondes, de l'eau s'écoulera dans le récipient. L'appareil peut sembler 'crachoter' pendant un certain temps, c'est normal.

L'appareil cessera automatiquement de pomper après environ 2 minutes, le cycle d'amorçage est alors complet. L'appareil pompera approximativement 1,7 L (60 oz) d'eau dans le récipient.

Le système est maintenant amorcé et commencera à chauffer l'eau. Pendant que l'eau chauffe, tous les indicateurs clignotent lentement. Quand l'eau est chaude, les indicateurs s'illuminent de façon continue.

Votre appareil est maintenant prêt à commencer la préparation des boissons.

Note:

Le cycle d'amorçage s'arrêtera si l'appareil détecte qu'un sachet filtre est inséré, si la porte est ouverte ou si le niveau d'eau est trop bas. Assurez vous que la porte est fermée, qu'aucun sachet filtre est présent et que le réservoir d'eau est remplis d'eau FROIDE.

Si l'appareil à boissons est éteint avant que le cycle d'amorçage soit complet, toute la procédure doit être répétée.

Si l'appareil n'entre pas en mode d'amorçage correctement, les boutons 'CHOCOLAT CHAUD ET 'EAU CHAUDE' clignotent rapidement à l'unisson.

Si cela arrive, éteignez l'appareil et répétez les étapes 3 à 5 jusqu'à ce que le bouton 'EAU CHAUDE' s'allume de façon continue.

L'appareil n'entrera pas en mode d'amorçage si la porte est ouverte ou si un sachet filtre est inséré dans l'appareil.

COMMENT PROFITER AU MAXIMUM DE L'APPAREIL

DE L'EAU PURE POUR DES BOISSONS SAVOUREUSES

Pour obtenir une boisson chaude au goût exquis dans chaque gobelet, remplacez le filtre FLAVIA® tous les trois mois. Les cartouches filtrantes FLAVIA® aideront à protéger votre appareil à boissons FLAVIA® CREATION et à en prolonger la vie. Les échangeurs d'ions non traités et le charbon actif que contient le filtre réduisent la présence de métaux lourds et d'autres contaminants, de même que des substances telles que le chlore, qui pourraient altérer le goût et l'arôme de votre boisson chaude. Le filtre va directement dans le réservoir et son installation ne requiert pas d'accessoires additionnels. De plus, il n'occupe pas d'espace supplémentaire sur le comptoir.

Lorsque vous changez le filtre à eau, reportez-vous aux instructions figurant à la section COMMENT REMPLACER LE FILTRE À EAU.

LES SACHETS

S'ils ne sont pas ouverts, vos sachets resteront frais et continueront à fournir d'excellentes boissons jusqu'à la date limite de fraîcheur indiquée à l'arrière du sachet.

- Entreposez les sachets dans un endroit frais et sec.
- Ne pas entreposer les sachets dans un réfrigérateur ou dans un congélateur.

CHOIX DES GOBELETS

To Pour éviter les renversements et les brûlures, veuillez vous assurer de toujours vous servir d'un gobelet ou d'une tasse de la taille idéale. Cela réduira au minimum la distance existant entre le bord du gobelet ou de la tasse et le dessous du sachet-fraîcheur quand celui-ci est inséré. Afin de limiter les dégâts le plus possible, veuillez éviter les gobelets à fond arrondi.

1. Nous recommandons l'usage des gobelets en papier FLAVIA®. D'autres gobelets peuvent être utilisés, à condition qu'ils aient des proportions semblables à celles de la réf. H et pèsent au moins 5 g.
2. L'usage de gobelets ou de tasses qui ne répondent pas aux critères recommandés peut entraîner un débordement ou causer des dégâts.
3. Pour plus de conseils concernant les gobelets et les tasses qui peuvent être employés avec l'appareil à boissons, veuillez contacter le service clientèle.

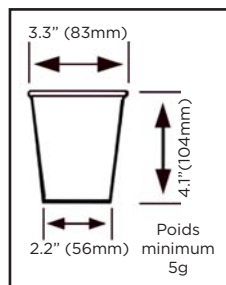

(Ref. H)

ATTENTION: Veuillez prendre note que pour éviter tout débordement en mode grand format, on doit se servir de gobelets d'une taille minimum de 11floz (325 ml)

PARTIE MOBILE AJUSTABLE ET UTILISATION DE TASSE DE VOYAGE

Vous pouvez facilement adapter votre appareil à votre tasse préférée en ajustant simplement la hauteur de la partie mobile. Le plateau d'égouttage peut également être enlevé pour adapter une grande tasse de voyage.

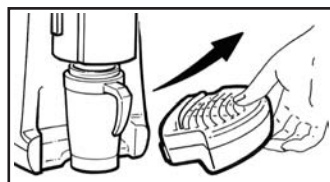
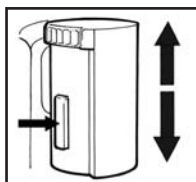

Note: Positionnez la partie mobile proche de la tasse pour minimiser les éclaboussures

PREPARATION D'UNE BOISSON

COMMENT PREPARER UNE BOISSON

1.

Ouvrez la porte en tournant l'anneau-poignée dans le sens inverse des aiguilles d'une montre et insérez le sachet que vous avez choisi.



Note: Employez toujours l'anneau de poignée pour actionner la porte

2.

Fermez la porte en tournant l'anneau-poignée dans le sens des aiguilles d'une montre. Notez qu'une certaine résistance peut être perçue lors de la fermeture de la porte. Ceci est normal, cette étape est le perçage du sachet.



3.

Placez le gobelet au centre du porte-gobelet et pousser le jusqu'à ce qu'il touche le rebord arrière.



4.

Appuyez sur le bouton de sélection correspondant au sachet-fraîcheur que vous avez choisi.

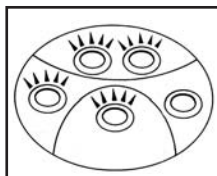

5.

Lorsque la préparation de votre boisson est complète, les indicateurs lumineux s'allument en représentant une flèche pour indiquer que le sachet -fraîcheur utilisé doit être retirée.

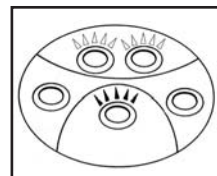

6.

Tournez l'anneau-poignée dans le sens inverse des aiguilles d'une montre pour ouvrir la porte et retirez le sachet-fraîcheur pour le jeter.

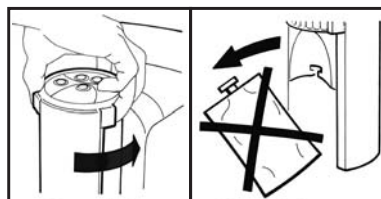

Soyez prudent lorsque vous retirez le sachet juste après avoir préparé la boisson car il sera CHAUD.

Après chaque boisson, le chauffe-eau chauffe l'eau jusqu'à ce que la température optimale soit atteinte pour la préparation de la boisson suivante. Tous les indicateurs lumineux clignotent lentement pendant le chauffage de l'eau. Vous devrez peut-être attendre un court instant avant de pouvoir préparer la boisson suivante. Lorsque l'appareil est prêt tous les indicateurs lumineux s'illuminent de façon constante.

ATTENTION:

- ⚠ N'ouvrez pas la porte, n'essayez pas de retirer le sachet, ne pressez aucun des boutons de sélection avant que la préparation soit complète car cela interrompt la préparation de votre boisson.
- ⚠ Appuyer un bouton de sélection de boisson pendant la préparation arrête la procédure. L'appareil ne finira pas la préparation de la boisson lorsque la procédure est interrompue.
- ⚠ Faites attention lorsque vous enlevez un sachet filtre après une préparation interrompue il sera CHAUD et de l'eau chaude peut s'écouler du sachet.
- ⚠ Ne retirez pas le réservoir d'eau froide pendant la procédure de préparation ou cela réduira le volume de votre boisson et de la boisson suivante.

COMMENT PREPARER UN CAPPUCCINO/LATTE

Les boissons doubles, tel que le Cappuccino, sont préparées avec deux sachets. Premièrement le Cappuccino/Latte Swirl suivi du café que vous avez choisi. **Il est important de placer les sachets dans l'ordre correct. Référez-vous au sachet pour plus d'informations.**

1.
Ouvrez la porte en tournant l'anneau-poignée dans le sens inverse des aiguilles d'une montre et insérez le sachet de Cappuccino/Latte Swirl.



2.
Fermez la porte en tournant l'anneau-poignée dans le sens des aiguilles d'une montre.



3.
Placez le gobelet au centre du porte-gobelet et pousser le jusqu'à ce qu'il touche le rebord arrière.



4.
Appuyez sur le bouton de sélection Cappuccino/Latte Swirl.

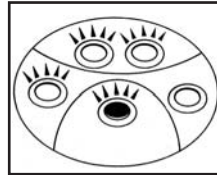

Note:

Employez toujours l'anneau de poignée pour actionner la porte

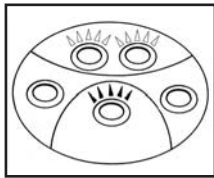

5.
A la fin de la préparation du sachet de Cappuccino/Latte Swirl les indicateurs lumineux s'allument en représentant une flèche.

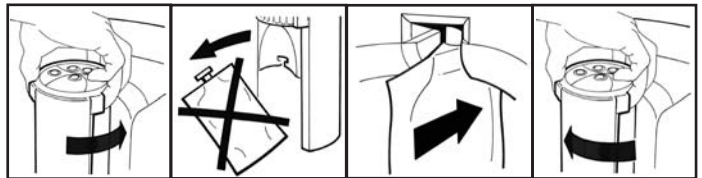

6.
Ouvrez la porte en tournant l'anneau-poignée dans le sens inverse des aiguilles d'une montre et retirez le sachet de Cappuccino/Latte Swirl. Insérez le sachet-fraîcheur de café et fermez la porte en tournant l'anneau-poignée dans le sens des aiguilles d'une montre. Notez qu'une certaine résistance peut être perçue lors de la fermeture de la porte. Ceci est normal, cette étape est le perçage du sachet.

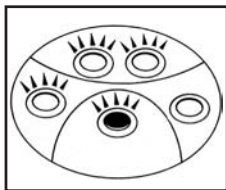

ATTENTION:

Soyez prudent lorsque vous retirez le sachet juste après avoir préparé la boisson car il sera CHAUD.

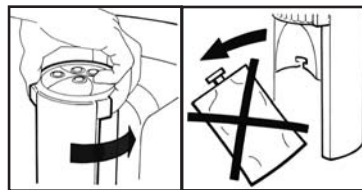

7.
Appuyez sur le bouton de sélection Cappuccino/Latte Swirl. Votre boisson est maintenant filtrée et servie dans votre gobelet.

8.
Lorsque la préparation de votre boisson est complète, tourner l'anneau-poignée dans le sens inverse des aiguilles d'une montre pour ouvrir la porte et retirez le sachet-fraîcheur utilisé pour le jeter.

L'OPTION EAU CHAUDE

Ne placez pas de sachet-fraîcheur dans l'appareil. Pressez et maintenez appuyé le bouton "EAU CHAUDE". L'eau chaude commencera à s'écouler pendant que le bouton est pressé. Relâchez le bouton pour arrêter l'eau de couler. L'eau chaude s'arrêtera automatiquement de s'écouler après la distribution d'un volume maximum d'eau si le bouton n'est pas relâché.

ENTRETIEN QUOTIDIEN

REEMPLIR D'EAU

Lorsque l'appareil a besoin d'être remplis d'eau tous les indicateurs lumineux clignotent rapidement.

Le réservoir d'eau froide peut être remplis à l'aide d'un récipient ou en le détachant de l'appareil et en le plaçant directement sous une arrivée d'eau.

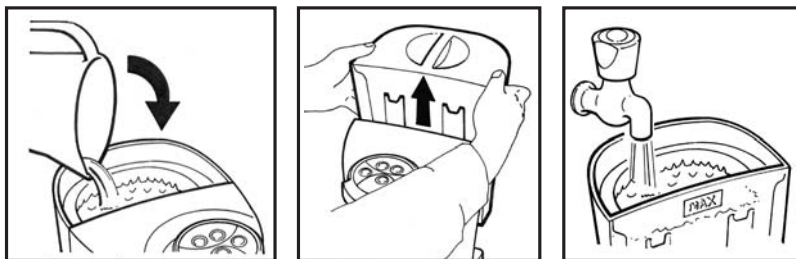

Remplissez avec attention le réservoir d'eau froide avec de l'eau potable (pas plus haut que le niveau 'MAX').

Durant l'opération, vous pouvez vérifier le niveau d'eau grâce aux indicateurs de chaque côté du réservoir d'eau froide.

Volume d'eau total requis pour un remplissage jusqu'au "MAX" en partant d'un réservoir vide
Avec filtre installé = 108 fl oz (3,2L)

COMMENT VIDER LE PLATEAU D'EGOUTTAGE

L'appareil ne vous avertit pas quand le plateau d'égouttage est plein, alors assurez-vous de le vérifier régulièrement.

Le plateau d'égouttage et le porte gobelet peuvent être lavés dans un lave-vaisselle.

Étape 1: Soulevez et retirez le plateau d'égouttage, et videz le liquide.

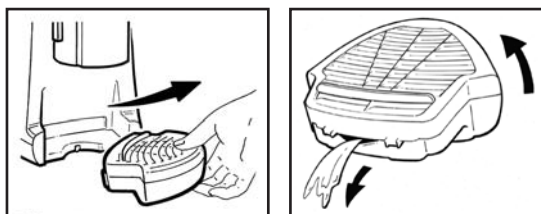

Étape 2: Séparez le plateau d'égouttage et le porte-gobelet et nettoyez-les dans de l'eau tiède savonneuse. Essuyez la surface entourant l'appareil à l'aide d'un chiffon humide.

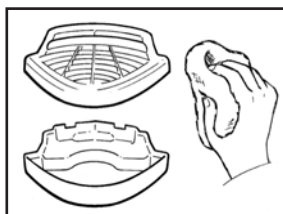

Step 3: Assemblez de nouveau le plateau d'égouttage et remettez-le en place.

ENTRETIEN HEBDOMADAIRE

NETTOYAGE GENERAL

Essuyez l'extérieur de l'appareil à l'aide d'un chiffon humide.

- ⊘ N'utilisez pas une quantité excessive d'eau, car l'eau pourrait entrer dans l'appareil et causer une défaillance.
- ⊘ Ne vous servez pas de détergents forts.
- ⊘ N'appliquez aucun produit contenant du benzène, car ces produits peuvent endommager la surface de votre appareil.
- ⊘ Ne vous servez pas d'une brosse ni d'un tampon ni de poudre à récurer, car cela peut endommager la surface de votre appareil.
- ⊘ Ne vous servez pas de produits nettoyants, car ils peuvent laisser un résidu sur l'appareil.
- ⊘ Prenez soin de ne pas laisser entrer d'eau savonneuse dans le réservoir, car cela altérerait le goût des boissons.

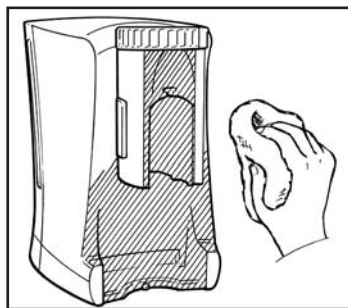

DETACHEZ LA PORTE

Pour maintenir votre appareil propre, la porte peut-être détachée. La porte ne doit être détachée et remplacée qu'en position ouverte.

La porte peut-être lavée en lave-vaisselle.

ATTENTION: N'essayez pas de faire fonctionner l'appareil sans replacer la porte.



Étape 1: Tournant l'anneau-poignée dans le sens inverse des aiguilles d'une montre.

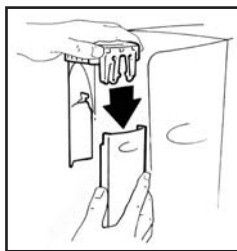

Étape 2: Tirez la porte en la maintenant bien droite vers le bas pour la détacher de l'appareil.

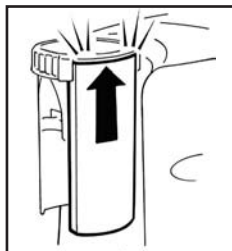

Étape 3: Pour replacer la porte, poussez la porte bien droite jusqu'à ce que vous sentiez un cliquer.

REEMPLACER LE FILTRE A EAU

La fréquence de remplacement recommandée est approximativement de 1600 boissons ou six mois, en fonction de celui qui est atteint en premier. Veuillez contacter le service clientèle pour obtenir des détails sur la façon de commander des filtres de rechange FLAVIA®.

Étape 1: Retirez le couvercle du réservoir d'eau froide pour avoir accès au filtre. Retirez le filtre en le tournant dans le sens inverse des aiguilles d'une montre. Jetez le filtre usagé.

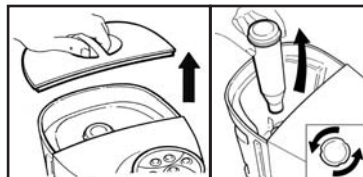

Étape 2: Insérez le filtre de remplacement et tournez-le dans le sens des aiguilles d'une montre pour l'engager dans le système de baïonnette situé au fond du réservoir d'eau froide. Remettez le couvercle en place.

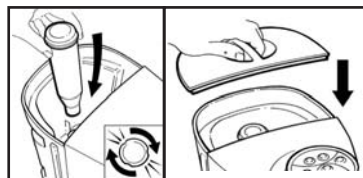

Étape 3: Le nouveau filtre devra être rincé. Retirez le plateau d'égouttage et placez un grand récipient au point de distribution des boissons. La hauteur de la partie mobile de l'appareil peut être ajustée si nécessaire en appuyant sur le bouton situé sur le côté de la partie mobile et en la faisant glisser vers le haut ou vers le bas.

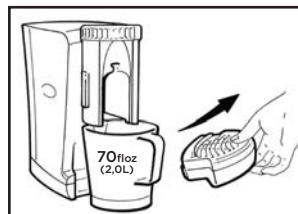

Étape 4: Assurez-vous que le réservoir d'eau froide est rempli jusqu'au 'MAX' de façon à garantir qu'il y a suffisamment d'eau pour compléter un cycle entier de rinçage.

Étape 5: Éteignez l'appareil puis appuyez et maintenez les boutons de sélection 'CHOCOLAT CHAUD' et 'EAU CHAUDE' en même temps.

Tout en appuyant sur les deux boutons, allumez l'appareil en pressant le commutateur situé à l'arrière de l'appareil.

Lorsque les indicateurs des deux boutons maintenus s'illuminent, relâchez les boutons, L'indicateur lumineux 'EAU CHAUDE' s'illuminera.

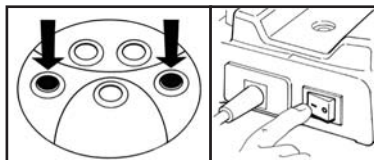

Étape 6: Maintenant appuyez sur le bouton 'EAU CHAUDE' pour commencer le cycle de rinçage. L'appareil se mettra à pomper l'eau et l'indicateur lumineux 'EAU CHAUDE' clignotera lentement. Après plusieurs secondes, de l'eau s'écoulera dans le récipient. L'appareil peut sembler 'crachoter' pendant un certain temps, c'est normal.

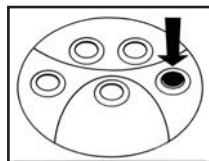

Note: On peut arrêter et redémarrer le cycle d'amorçage de l'eau en pressant le bouton 'EAU CHAUDE'.

L'appareil cessera automatiquement de pomper après environ 2 minutes, le cycle d'amorçage est alors complet. L'appareil pompera approximativement 1,7 L (60 oz) d'eau dans le récipient.

Le système est maintenant amorcé et commencera à chauffer l'eau. Pendant que l'eau chauffe, tous les indicateurs clignotent lentement. Quand l'eau est chaude, les indicateurs s'illuminent de façon continue. Votre appareil est maintenant prêt à commencer la préparation des boissons.

ENTRETIEN PERIODIQUE

DETARTRAGE DE L'APPAREIL

Un détartrage régulier prolongera la vie de votre appareil et assurera une performance optimale pendant toute la vie de l'appareil. Il est recommandé de détartrer au moins une fois tous les six semaines.

Étape 1: Retirez le filtre du réservoir d'eau froide

Étape 2: Remplissez le réservoir d'eau froide jusqu'au niveau 'MAX' avec de vinaigre blanc ou un détartrant dilué dans de l'eau suivant les recommandations du fournisseur.

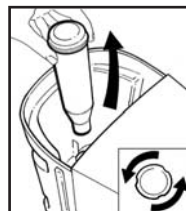

Étape 3: Enlevez le porte gobelet et le plateau d'égouttage. Placez un récipient assez large, au moins 70fl oz (2.0L) en dessous de l'arrivée d'eau

Étape 4: Allumez l'appareil et attendez que les indicateurs lumineux s'allument de façon continue.

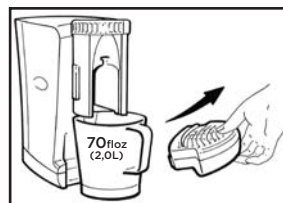

Étape 5: Ouvrez la porte et insérez un sachet déjà utilisé de chocolat ou cappuccino/latte swirl et fermez la porte.

N'UTILISEZ ni un sachet de CAFE, ni un sachet THE.

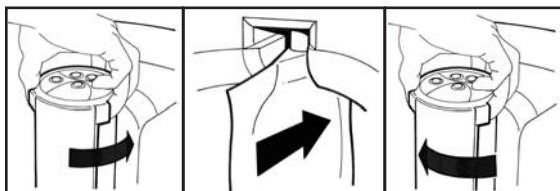

Étape 6: Appuyez le bouton 'NORMAL' et laissez l'appareil compléter la préparation de la boisson

Étape 7: Ouvrez la porte et enlevez le sachet.

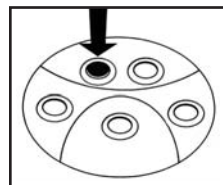

ATTENTION: Soyez prudent lorsque vous retirez le sachet juste après avoir préparé la boisson car il sera CHAUD.

Répétez les étapes 5-7 jusqu'à ce que le réservoir soit vide. Si un autre cycle de détartrage est nécessaire, remplissez le réservoir avec une NOUVELLE solution de détartrant dilué ou du vinaigre blanc et répétez les étapes 5-7 jusqu'à ce que le réservoir d'eau froide soit vide.

Après le détartrage de votre appareil, nous recommandons de rincer l'appareil avec de l'eau fraîche trois fois en utilisant trois 'cycle de rinçage' décrit dans la section 'REPLACEMENT DU FILTRE A EAU'.

Après le rinçage de l'appareil avec de l'eau, remplacez le filtre à eau et le plateau d'égouttage.

RANGEMENT

Avant de ranger votre appareil, vous devez retirer et vider le réservoir d'eau froide. Après une longue période de rangement, nous recommandons de rincer le réservoir d'eau froide soigneusement et d'effectuer un cycle de rinçage avec de l'eau fraîche pour laver l'appareil.

EN CAS DE PROBLEMES

Grâce à la conception sophistiquée de l'appareil à boissons FLAVIA®, il est improbable que votre appareil tombe en panne. Cependant, si vous rencontrez des difficultés lors de l'utilisation de votre appareil, référez vous au tableau ci-dessous pour des conseils sur comment résoudre le problème vous même. Si votre problème ne se trouve pas dans la liste, consultez le service clientèle.

PROBLEME	SOLUTION
L'appareil ne fonctionne pas.	Vérifiez que l'appareil est correctement branché dans la prise de courant. Vérifiez que le commutateur est en position ALLUMÉ.
Les 5 indicateurs lumineux clignotent rapidement.	Vérifiez que le réservoir d'eau froide est correctement fixé à l'appareil et/ou qu'il est rempli jusqu'à la ligne 'MAX'.
Les indicateurs 'CHOCOLAT CHAUD' et 'EAU CHAUDE' clignotent rapidement à l'unisson.	L'appareil n'a pas été amorcé correctement. L'appareil doit être amorcé avec de l'eau avant de préparer la première boisson. Amorcez l'appareil en suivant les instructions page 6. N'ETEIGNEZ PAS l'appareil durant l'amorçage. Si l'amorçage n'est pas entièrement complété il faut recommencez toute la procédure.
L'appareil n'entre pas en mode d'amorçage.	Assurez-vous qu'il n'y a pas de sachet inséré et que la porte est complètement fermé. Suivez attentivement les instructions page 6 pour entrer en mode d'amorçage.
L'indicateur lumineux 'EAU CHAUDE' est allumé et la machine ne fait pas de bruit.	Le cycle d'amorçage ou de rinçage est en pause. Appuyez le bouton 'EAU CHAUDE' pour reprendre le cycle.
Les 5 indicateurs lumineux clignotent lentement.	L'appareil est entrain de chauffer l'eau jusqu'à la température optimum pour la préparation des boissons. Cela peut durer 90 secondes.
L'appareil ne prépare pas la boisson après avoir appuyé sur le bouton de sélection.	Assurez-vous que le sachet est complètement inséré et que la porte est complètement fermée.
L'eau chaude ne s'écoule pas lorsque vous appuyez et maintenez le bouton 'EAU CHAUDE'.	Assurez-vous qu'il n'y a pas de sachet inséré et que la porte est complètement fermée.
Aucuns indicateurs ne s'illuminent.	Vérifiez que la prise est correctement insérée dans l'arrivé de courant et que le commutateur est en position allumé. Si l'appareil n'a pas été utilisé pendant plus de 120 minutes il entre en mode 'Économie de courant'. Pour 'réveiller' l'appareil, appuyez sur un des boutons de sélection ou ouvrez la porte.
Le bouton 'NORMAL' et 'SUR GLACE' clignotent de façon alternative avec le bouton 'CAPPUCCINO/LATTE'.	Ceci indique que le sachet inséré dans l'appareil doit être enlevé. Retirez le sachet pour continuer à utiliser l'appareil.

EN CAS DE PROBLEMES

<p>Les indicateurs lumineux s'illuminent de façons différentes de tout ce qui a été mentionné au dessus.</p>	<p>Contactez le service clientèle.</p>
<p>La porte ne ferme pas.</p>	<p>Vérifiez que la porte est correctement installée dans l'appareil. Voir page 11 pour plus d'information.</p> <p>Note: Lorsque vous fermez la porte après avoir inséré un sachet, vous allez sentir une certaine résistance. La fermeture de la porte enclenche le perçage du sachet-fraîcheur et est parfaitement normal.</p>
<p>The pack cannot be pierced.</p>	<p>Vérifiez que le sachet est inséré convenablement et que la porte est correctement installée dans l'appareil.</p>
<p>L'appareil émet un son 'POP' juste après avoir appuyé sur le bouton de sélection.</p>	<p>De temps en temps un son 'POP' peut être entendu au début de la préparation de la boisson. C'est normal et cela confirme la fraîcheur de la boisson.</p>
<p>Le volume de la boisson est continuellement trop petit ou trop grand et est servi trop lentement.</p>	<p>L'appareil est conçu pour être utilisé avec un filtre à eau. Assurez-vous que le filtre à eau est installé dans le réservoir d'eau froide. Un filtre de remplacement peut-être acheté en contactant le service clientèle.</p> <p>Le chauffe eau et les parties internes de l'appareil peuvent être bloqués avec du tartre. Reférez-vous à la section DETARTREZ VOTRE APPAREIL page 13 pour plus d'information.</p>
<p>Fuite d'eau de l'appareil.</p>	<p>Assurez-vous que la porte est complètement fermée pendant la préparation des boissons.</p> <p>Assurez-vous que le réservoir d'eau froide n'est pas rempli au-dessus de la ligne 'MAX'.</p> <p>Assurez-vous que le plateau d'égouttage n'est pas plein. Dans tous les autres cas, éteignez l'appareil et débranchez-le immédiatement et contactez le service clientèle.</p>
<p>Liquide éclabousse et ou manque le gobelet complètement.</p>	<p>Assurez-vous que la partie mobile est le plus proche possible du haut du gobelet durant la préparation de la boisson</p> <p>Assurez-vous que le gobelet ou la tasse sont placés au centre du porte gobelet.</p>

PIECES DE RECHANGE

Les articles disponibles comme pièce de rechange sont identifiés page 5 avec un astérisque. Contactez le service clientèle pour tout achat de pièce de rechange pour votre appareil. A part les articles identifiés, l'appareil n'a pas d'autre article échangeable par l'utilisateur.

